



# Istruzioni di sicurezza / Safety instructions / Consignes de sécurité / Instrucciones de seguridad / 安全守则

IT ATTENZIONE. Soldidesign ha posto grande cura nello sviluppo e nella realizzazione di questo prodotto. Tuttavia, i bambini molto piccoli devono essere sorvegliati in prossimità dei nostri prodotti per evitare il rischio di ribaltare questo prodotto su se stessi.

EN ATTENTION. Soldidesign has taken great care in developing and manufacturing this product. However very young children should be supervised in the proximity to our products to avoid the risk of tipping this product over themselves.

FR ATTENTION. Soldidesign a pris grand soin dans le développement et la fabrication de ce produit. Cependant, les très jeunes enfants doivent être surveillés à proximité de nos produits pour éviter le risque de renverser ce produit sur eux-mêmes.

ES ATENCIÓN. Soldidesign ha tenido mucho cuidado en el desarrollo y fabricación de este producto. Sin embargo, los niños muy pequeños deben ser supervisados en la proximidad de nuestros productos para evitar el riesgo de que vuelquen este producto.

Soldidesign 在开发和制造该产品时非常谨慎。但是，应监督年幼的儿童靠近我们的产品，以避免将产品翻倒的风险。

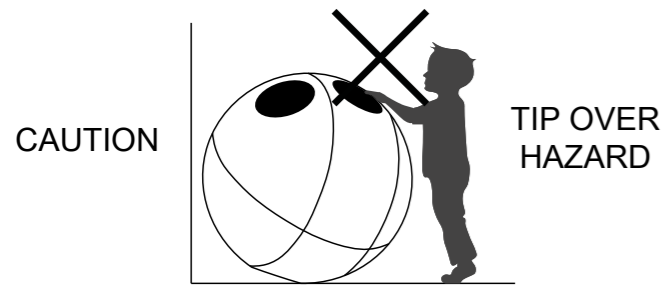

IT ATTENZIONE. Non porre per gioco bambini e/o animali all'interno dei contenitori. La caduta potrebbe ferirli e danneggiare l'oggetto.

EN ATTENTION. Do not place children and/or animals inside the containers for play. The fall could injure them and damage the object.

FR ATTENTION. Ne placez pas d'enfants et/ou d'animaux à l'intérieur des contenants pour jouer. La chute pourrait les blesser et endommager l'objet.

ES ATENCIÓN. No coloque niños y/o animales dentro de los contenedores para jugar. La caída podría lesionarlos y dañar el objeto.

注意力。请勿将儿童和/或动物放入容器内玩耍。坠落可能会伤害他们并损坏物体。

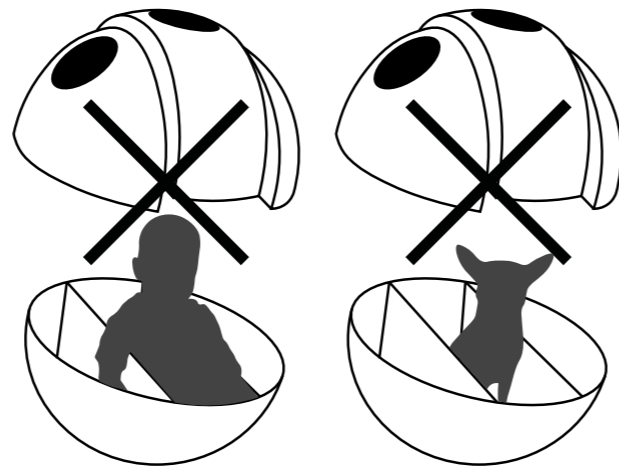

IT ATTENZIONE. Durante la chiusura del contenitore non porre le dita nel mezzo, rischio di schiacciamento.

EN ATTENTION. When closing the container, do not put your fingers in the middle, risk of crushing.

FR ATTENTION. Lors de la fermeture du bidon, ne pas mettre les doigts au milieu, risque d'écrasement.

ES ATENCIÓN. Al cerrar el recipiente, no ponga los dedos en el medio, riesgo de aplastamiento.

注意力。关闭容器时，请勿将手指放在中间，否则有挤压危险。



# Pulizia / Cleaning / Nettoyage / Limpieza / 打扫

IT Per la pulizia di Sfera utilizzare esclusivamente detergenti neutri e panni delicati. Evitare prodotti aggressivi e spugne abrasive che potrebbero rovinare la vernice dell'oggetto.

EN To clean Sfera, use only neutral detergents and delicate cloths. Avoid aggressive products and abrasive sponges which could damage the varnish of the object.

FR Pour nettoyer Sfera, utilisez uniquement des détergents neutres et des chiffons délicats. Évitez les produits agressifs et les éponges abrasives qui pourraient endommager le vernis de l'objet.

ES Para limpiar Sfera, utilice únicamente detergentes neutros y paños delicados. Evitar productos agresivos y esponjas abrasivas que puedan dañar el barniz del objeto.

清洁 Sfera 时，只能使用中性清洁剂和精致的布。避免使用腐蚀性产品和研磨海绵，它们可能会损坏物体的清漆。

# Dettagli tecnici / Technical details / Détails techniques / Detalles técnicos / 技术细节

## soldidesign

## sfera

Istruzioni  
Instruction  
Instructions  
Instrucciones

指示

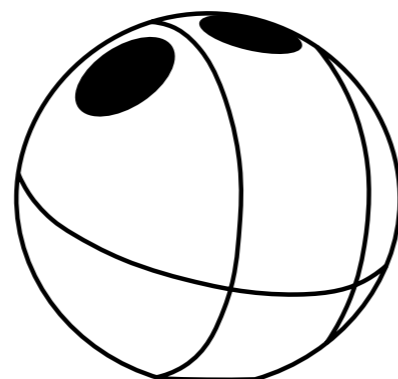

19 cm / 7,5 in



21 cm / 8,2 in

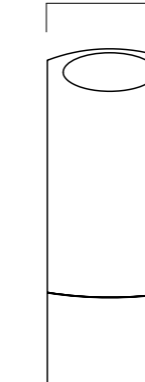

56 cm / 22 in

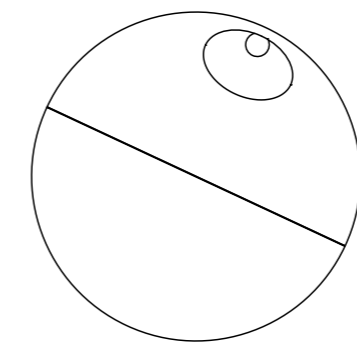

60 cm / 23,6 in

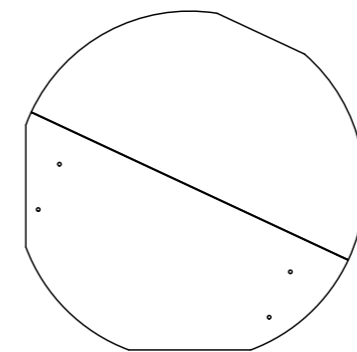

Ø60 cm / Ø23,6 in

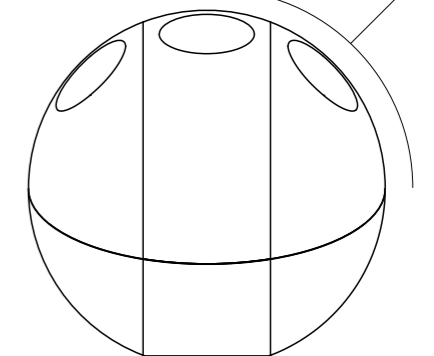

### soldidesign

SoldiDesign S.r.l.  
PMI INNOVATIVA  
Via di Pratignone 50, 50041  
Calenzano (Firenze)

Per maggiori informazioni:  
For more information:  
Pour plus d'informations:  
Para más información:  
了解更多信息:



IT Tendisacchetti cestino laterale:  
nr. 4 corti + nr. 2 lunghi

EN Side basket tensioners:  
nr. 4 short + nr. 2 long

FR Tendeurs sac panier latéral:  
nr. 4 court + n°2 long

ES Camilla de bolsa de cesta lateral:  
nr. 4 cortos + n. 2 largos

侧篮袋担架:  
不。4 短裤 + n. 2 长

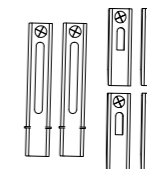

IT Tendisacchetti cestino centrale:  
nr. 4 lunghi

EN Central basket tensioners:  
nr. 4 long

FR Tendeurs sac panier central:  
nr. 4 longues

ES Camilla bolsa cesta central:  
nr. 4 largos

中央篮袋担架:  
不。4 长

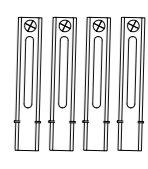

## Montaggio / Assembly / Montage / Asamlea / 集会

IT Se si acquista Sfera completa il prodotto arriverà già montato e pronto all'uso. In caso di acquisto di moduli multipli sarà necessario procedere al montaggio in autonomia. Il necessario è incluso nel pacco.

EN If you buy Sfera complete, the product will arrive already assembled and ready to use. In case of purchase of multiple modules it will be necessary to proceed with the assembly independently. The necessary is included in the package.

FR Si vous achetez Sfera complet, le produit arrivera déjà assemblé et prêt à l'emploi. En cas d'achat de plusieurs modules, il sera nécessaire de procéder au montage indépendamment. Le nécessaire est inclus dans le forfait.

ES Si compras Sfera completo, el producto llegará ya ensamblado y listo para usar. En caso de compra de varios módulos será necesario proceder al montaje de forma independiente. Lo necesario está incluido en el paquete.

如果您购买完整的 Sfera，产品到达时已经组装好并可以使用。如果购买多个模块，则需要独立进行组装。必需品已包含在包装中。

IT Utilizzare le viti e i fermi in dotazione per fermare tra loro la parte inferiore del contenitore. Ogni modulo presenta 4 fori per lato.

EN Use the supplied screws and clips to secure the bottom of the case together. Each module has 4 holes per side.

FR Utilisez les vis et les clips fournis pour fixer le bas du boîtier ensemble. Chaque module a 4 trous par côté.

ES Use los tornillos y clips suministrados para asegurar la parte inferior de la caja. Cada módulo tiene 4 agujeros por lado.

使用提供的螺钉和夹子将外壳底部固定在一起。每个模块每侧有 4 个孔。

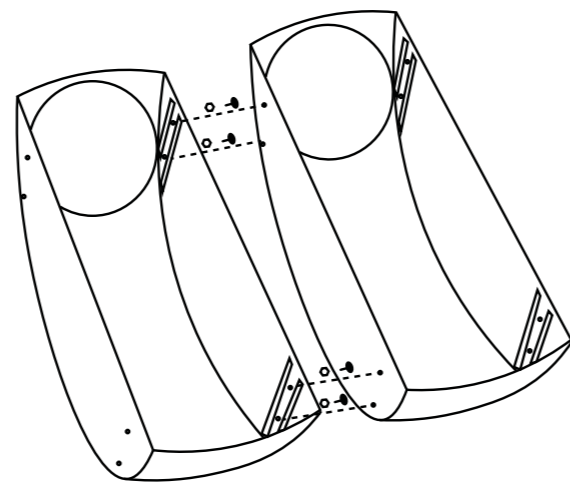

IT Inserire i tendisacchetti negli appositi incastri. Nel caso di Sfera completa saranno necessari sia quelli lunghi (al centro) che quelli corti (lungo la circonferenza). Per i moduli centrali saranno necessari solo quelli lunghi.

EN Insert the bag stretchers in the special slots. In the case of Complete Sphere, both the long ones (in the center) and the short ones (along the circumference) will be needed. Only long ones will be needed for the central modules.

FR Insérez les tendeurs de sac dans les fentes spéciales. Dans le cas de Complete Sphere, les longs (au centre) et les courts (le long de la circonférence) seront nécessaires. Seuls les longs seront nécessaires pour les modules centraux.

ES Inserte las camillas de bolsas en las ranuras especiales. En el caso de Esfera Completa, se necesitarán tanto las largas (en el centro) como las cortas (a lo largo de la circunferencia). Solo se necesitarán largas para los módulos centrales.

将袋子担架插入专用插槽中。在完整球体的情况下，长的（在中心）和短的（沿着圆周）都需要。中央模块只需要长的。

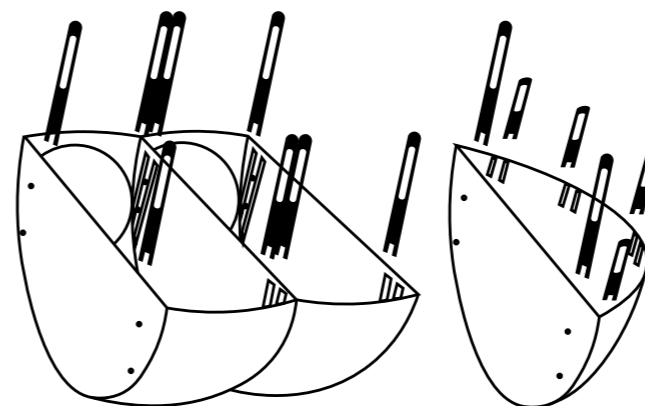

IT Porre i vari sacchetti incastrandoli ai tendisacchetti. Chiudere con la parte superiore del contenitore e Sfera è pronta all'uso.

EN Place the various bags by fitting them to the bag stretchers. Close with the upper part of the container and Sfera is ready to use.

FR Placer les différents sacs en les emboîtant sur les tendeurs de sacs. Fermez avec la partie supérieure du récipient et Sfera est prêt à l'emploi.

ES Coloque las distintas bolsas encajándolas en las camillas para bolsas. Cierra con la parte superior del envase y Sfera está lista para usar.

将各种袋子安装到袋子担架上。关闭容器的上部，Sfera 即可使用

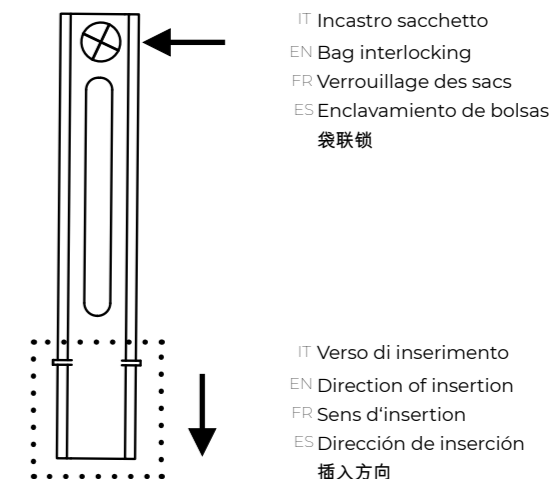

## Composizioni / Compositions / Compositions / Composiciones / 作文

IT Sfera è un contenitore modulare, ciò ti permette di creare il prodotto che più soddisfa le tue esigenze, scegliendo tipologia e numero di elementi.

EN Sfera is a modular container, which allows you to create the product that best suits your needs, choosing the type and number of elements.

FR Sfera est un conteneur modulaire, qui vous permet de créer le produit qui correspond le mieux à vos besoins, en choisissant le type et le nombre d'éléments.

ES Sfera es un contenedor modular, que te permite crear el producto que mejor se adapte a tus necesidades, eligiendo el tipo y número de elementos.

Sfera 是一个模块化容器，允许您通过选择元件的类型和数量来创建最适合您需求的产品。

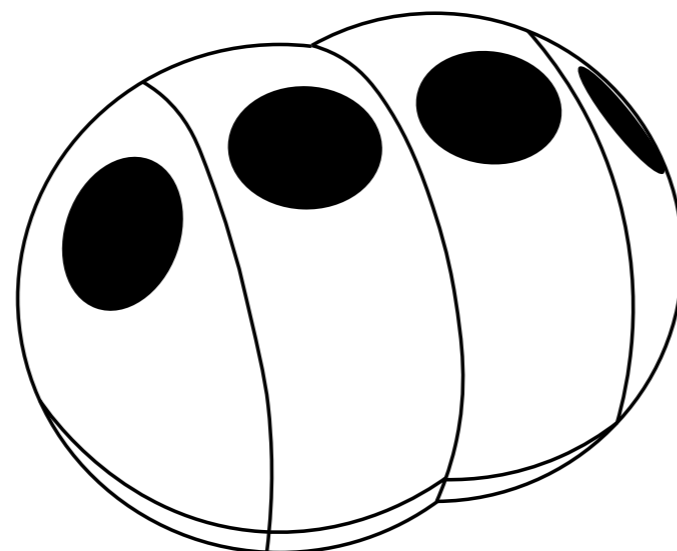

MODULAR SC2SL2

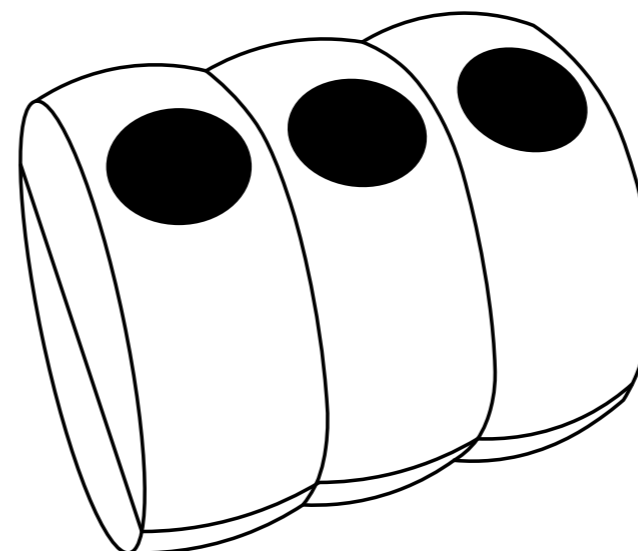

MODULAR SC3

IT Sfera è un progetto di ecodesign che utilizza non solo plastica riciclata, ma anche derivati di reti da pesca rigenerate. Un prodotto totalmente Made in Italy.

EN Sfera is an eco-design project that uses not only recycled plastic, but also derivatives of regenerated fishing nets. A totally Made in Italy product.

FR Sfera est un projet d'éco-conception qui utilise non seulement du plastique recyclé, mais aussi des dérivés de filets de pêche régénérés. Un produit totalement Made in Italy.

ES Sfera es un proyecto de ecodiseño que utiliza no solo plástico reciclado, sino también derivados de redes de pesca regeneradas. Un producto totalmente Made in Italy.

Sfera 是一个生态设计项目，不仅使用再生塑料，还使用再生渔网的衍生物。完全意大利制造的产品。

SOLDIDESIGN SRL  
SFERA  
RII-PRC01374-22

A+ 97%  
recycled

REMADE  
IN ITALY®  
www.remadeinitaly.it